



BALMUDA The Light

태양광 LED 핵심용 스탠드 (가정용)
L03B 시리즈

사용 설명서

FOR USE IN KOREA ONLY 한국 전용 | 한국 이외의 나라에서는 사용할 수 없습니다.
WARRANTY VOID IF USED OUTSIDE KOREA 보증 및 수리 대상에서 제외됩니다.

「BALMUDA The Light」를 구매해 주셔서 대단히 감사합니다.
사용하시기 전에 반드시 사용 설명서 및 사용 설명서의 「안전을 위한 주의사항」을 읽어주시기 바랍니다.

BALMUDA 제품등록 서비스

제품등록을 하면 품질 보증 및 더욱 원활한 애프터 서비스를 받으실 수 있습니다.



안전을 위한 주의사항

사용하시기 전에 「안전을 위한 주의사항」을 잘 읽고 바르게 사용해 주십시오. 사용 설명서에 기재된 주의 사항은 제품을 안전하고 올바르게 사용하여 고객님과 다른 사람들에게 끼칠 수 있는 부상이나 피해를 미연에 방지하기 위한 것입니다.

지키지 않았을 경우 발생할 수 있는 위험과 피해를 구분해서 표시합니다.

경고 「사망 또는 중상을 입을 가능성이 있는 내용」을 나타냅니다. **주의** 「경상을 입을 가능성과 주먹 및 재산 등의 손상이 발생할 가능성이 있는 내용」을 나타냅니다.

사용상 지켜야 할 내용을 그림 기호로 설명합니다.

⊘ 하면 안 되는 「금지」 내용을 나타냅니다. **!** 지켜야 하는 「지시」 내용을 나타냅니다.

경고

- ⊘ 분해, 개조하지 마십시오. 감전, 발화, 이상 작동에 의한 사고 및 부상의 원인이 됩니다.
- ⊘ 젖은 손으로 만지지 마십시오. 감전의 원인이 됩니다.
- ⊘ 물이나 액체를 뿌리지 마십시오. 감전 및 고장의 원인이 됩니다.
- ⊘ 영유아의 손이 닿는 곳에서는 사용하지 마십시오. 넘어짐, 낙하에 의한 사고 및 부상의 원인이 됩니다.
- ⊘ 옆으로 눕혀서 사용하지 마십시오. 넘어짐, 낙하에 의한 사고 및 부상의 원인이 됩니다.
- ⊘ 방열구와 제품 틈새에 철사 등의 금속 물체, 종이와 같이 타기 쉬운 물질 및 손가락 등을 넣지 마십시오. 화재, 감전, 부상의 원인이 됩니다.
- ⊘ 방열구를 막지 마십시오. 본체를 천이나 모자 등으로 덮지 마십시오. 본체가 뜨거워져 화재의 원인이 됩니다.

! 제품에 이상 및 고장이 느껴지면 전원 플러그를 뽑고 즉시 사용을 중지하십시오. 화재, 감전, 부상의 원인이 됩니다.

주의

- ⊘ 살충제 및 알코올류, 벤진 등의 약품류를 뿌리지 마십시오. 고장의 원인이 됩니다.
- ⊘ 운반 및 이동은 보호자께서 실시해 주십시오. 넘어짐, 낙하에 의한 사고 및 부상의 원인이 됩니다.
- ⊘ 반드시 교류 220V로 사용하십시오. 화재, 감전의 원인이 됩니다.

LED 조명에 관한 주의사항

- LED는 직접 교체할 수 없으며 고객 상담실을 통해 수리받을 수 있습니다.
- LED 특성상 동일한 제품에서도 제품마다 발광색 및 밝기가 다를 수 있습니다.

사용하시기 전에

패키지 내용과 설치 장소에 대해 확인해 주십시오.

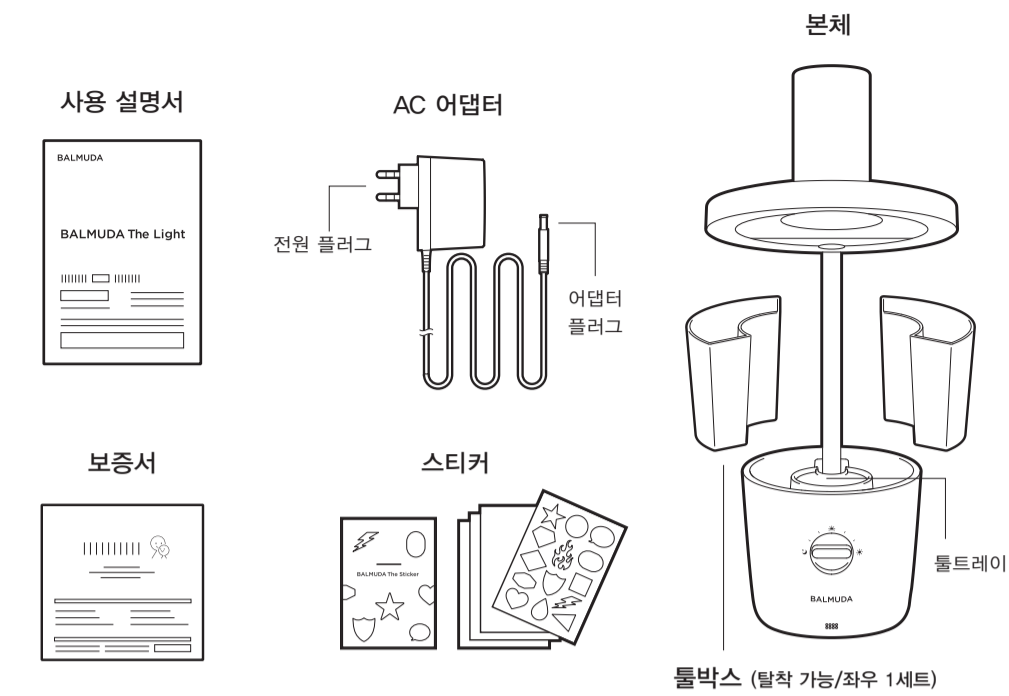

본체 각 부분의 명칭은 뒷면을 확인해 주십시오.

경고

⊘ 다음과 같은 장소에서는 사용하지 마십시오. 본체는 책상 위의 평평하고 안정된 장소에 설치하십시오.

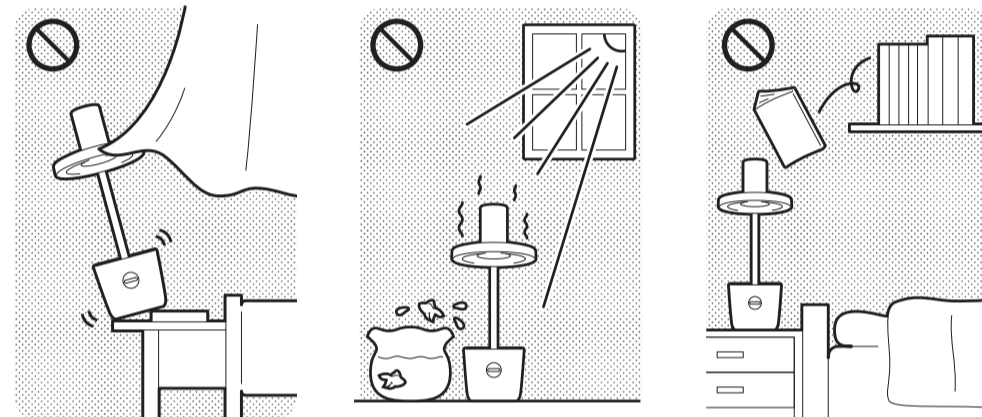

- 불안정한 장소
- 책상·테이블의 모서리 등 떨어지기 쉬운 장소
- 커튼이나 이불 등에 제품이 걸릴 수 있는 장소
- 직사광선이 닿는 곳이나 난방기구 근처 등 온도가 높아지기 쉬운 장소
- 실외 및 습기가 많거나 물이 튀기 쉬운 장소
- 침대 옆이나 바닥 등 책상·테이블 이외의 장소
- 높은 장소
- 책장 근처 등 떨어진 물건에 제품이 부딪힐 수 있는 장소

이럴 때는

조명이 켜지지 않는다/ 가끔 조명이 켜지지 않는다/ 조명이 깜박인다.	전원 플러그 또는 어댑터 플러그가 제대로 끼워져 있습니까? 본 사용 설명서의 「1. 본체 설치」를 참조하여 전원 플러그와 어댑터 플러그가 제대로 연결되어 있는지 확인해 주십시오.
본체 및 AC 어댑터가 매우 뜨겁다/이상한 냄새가 난다.	즉시 사용을 중지하고 발뮤다 고객센터로 문의해 주십시오.
AC 어댑터가 파손되었다.	

문의

고객 상담실 (사용 방법, 관리 방법, A/S 상담 등)
■ 발뮤다 고객센터 / 상담시간 : 평일 9:00 ~ 17:00 / 점심시간 12:00 ~ 13:30 (주말 및 공휴일 휴무)

02-710-4100

(주) 한국리모텍 서울특별시 용산구 원효로 138 청진빌딩 13층
■ 인터넷 문의
balmuda.co.kr/support
사용하시는 제품의 시리얼 번호 (본체 바닥면에 표시)를 확인 후 연락주시면 더욱 빠른 안내를 받으실 수 있습니다.
다음 사항을 미리 준비하시면 더욱 빠른 상담을 받으실 수 있습니다.

- 사용 설명서
- 제품 시리얼 번호 (본체 바닥면)
※ 제품 시리얼 번호를 확인하실 때는 AC 어댑터와 툴박스를 분리하여 본체가 떨어지거나 넘어지지 않도록 주의해 주십시오.
- 보증서

고객 개인정보 취급에 대해

- 1) ㈜ 한국리모텍은 상담 및 제품 수리와 그에 대한 확인이 필요한 경우에만 고객의 개인정보를 이용하여 이러한 내용을 기록으로 남길 수 있습니다.
- 2) 다음의 경우를 제외하고 본사 이외의 제3자에게 개인정보를 제공하지 않습니다.
 - a) 수리 및 그 확인 업무, 배송을 위탁할 경우.
 - b) 법령이 정하는 규정에 근거한 경우.

발뮤다의 개인정보 보호정책에 관해서는 여기를 확인해 주십시오.



사용 방법

1
본체 설치

전원 연결

AC 어댑터의 전원 플러그를 콘센트에 꽂으십시오.

AC 어댑터의 어댑터 플러그를 본체 하단부의 어댑터 플러그 소켓에 꽂으십시오.

POINT

전원이 켜지면 알람음이 울리고 툴박스가 한번 반짝입니다.

올바른 위치

본체는 주로 쓰는 손과 반대 방향의 대각선상에 설치해 주십시오. 빛이 퍼지는 범위는 뒷면을 참조해 주십시오.

조명 켜기

밝기 조절 다이얼을 오른쪽으로 돌리면 조명이 켜집니다.

☾로 밝기 조절 다이얼을 되 돌리면 조명이 꺼집니다.

조명 밝기 조절

밝기 조절 다이얼을 돌려 6 단계로 조절할 수 있습니다.

POINT

밝기 조절 다이얼을 돌리면 밝기에 따라 피아노 소리가 납니다.

조명 각도 조절하기

헤드와 연결부를 각도를 조절해 조사 위치를 조절할 수 있습니다. 조절 범위는 뒷면을 참조해 주십시오.

POINT

설치 장소에 따라 항상 헤드가 수평이 되도록 조절하면 광원부가 보이지 않아 더욱 편하게 사용하실 수 있습니다.

툴박스, 톨트레이 사용

툴박스와 톨트레이에 문구류 등을 수납할 수 있습니다.

툴박스 조명 켜기

일루미네이션 스위치를 누르면 알람음이 울리고 툴박스의 조명이 켜집니다. 다시 한번 일루미네이션 스위치를 누르면 꺼집니다.

스티커로 자신만의 개성 표현

제품에 포함된 전용 스티커로 나만의 개성있는 제품을 연출할 수 있습니다.

POINT

스티커를 붙일 때는 스티커 사용 설명서를 확인 후 사용해 주십시오.

관리 방법

정기적으로 청소해 주십시오. 청소 시에는 전원 플러그를 콘센트에서 분리해 주십시오.

광원부

손상되기 쉬우니 인경덩이 등 부드러운 천으로 조심해 닦아 주십시오.

그 밖의 부분

먼지 및 얼룩은 부드러운 마른 천으로 닦아 주십시오. 얼룩이 심한 경우에는 부드러운 천에 희석한 중성세제를 묻혀 물기를 짜낸 다음 닦아 주십시오. 그 후 마른 천으로 다시 닦아내 주십시오.

2
조명 켜기

3
다양한 활용

4
청소 및 관리 방법

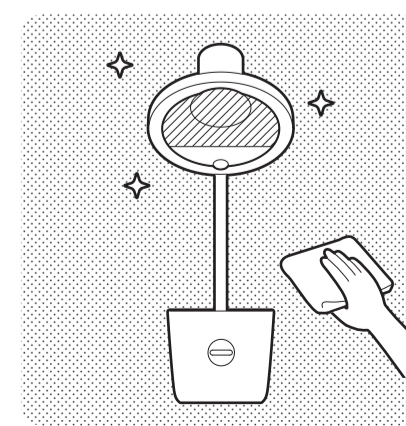
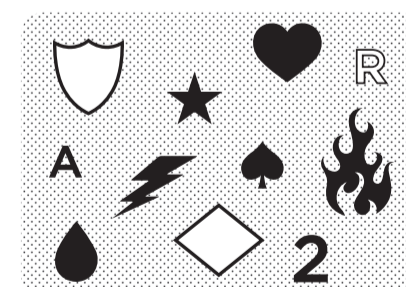
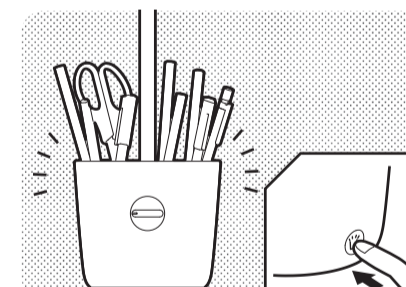
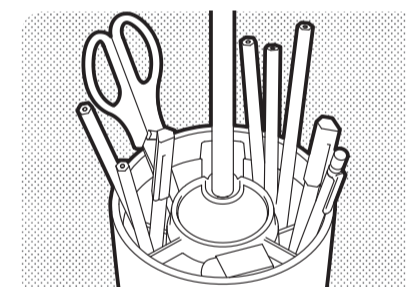
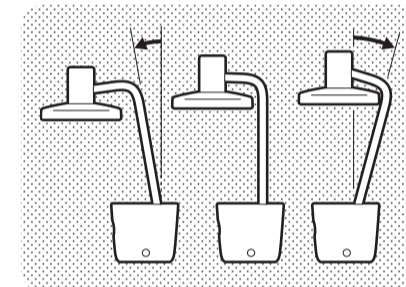
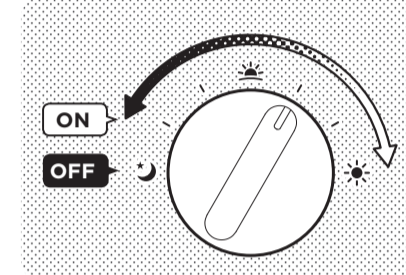
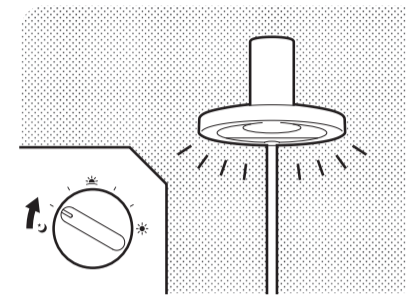
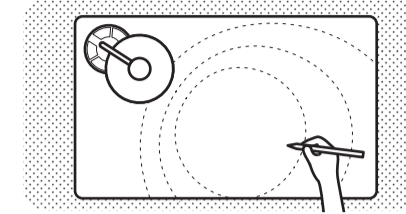
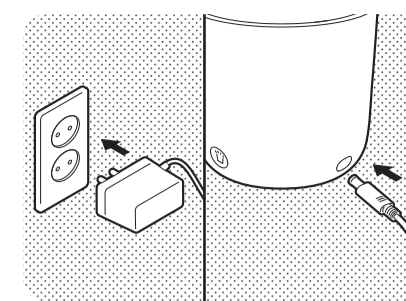

경고

- ⊘ 제품에 포함된 AC 어댑터 이외에는 사용하지 마십시오. 발화, 발연, 고장의 원인이 됩니다.
- ⊘ AC 어댑터를 손상시키지 마십시오. 다음과 같은 행위는 파손, 화재 및 감전의 원인이 됩니다.
AC 어댑터를 손상시키거나, 가공하거나, 전열기구 근처에 놓거나, 잡아 구부리거나, 당기거나, 묶어서 사용하거나, 밟거나, 무거운 것 밑에 깔리지 않도록 주의해 주십시오.
- ⊘ 젖은 손으로 AC 어댑터를 만지지 마십시오. 감전의 원인이 됩니다.
- ⊘ 어댑터 플러그, 전원 플러그는 끝까지 꽂아넣어 올바르게 연결해 주십시오. 접촉 불량에 의한 발화의 원인이 됩니다.

주의

- ⊘ 광원부를 똑바로 바라보지 마십시오. 눈부심으로 인한 안구 통증의 원인이 될 수 있습니다.
- ⊘ 광원부를 직접 손으로 만지지 마십시오. 얼룩이 생겨 성능 저하의 원인이 됩니다.
- ⊘ 헤드와 연결부를 조절 범위 이상 움직이거나 무리하게 힘을 가하지 마십시오. 고장, 파손에 의한 부상의 원인이 됩니다.
- ⊘ 각도를 조절할 때는 본체 하단부를 단단히 잡고 조절해 주십시오. 넘어짐에 의한 부상의 원인이 됩니다.
- ⊘ 각도를 조절하면서 헤드와 연결부 사이에 손가락이 끼지 않도록 주의하십시오. 부상의 원인이 됩니다.

주의

- ⊘ 툴박스와 톨트레이에 무거운 물건을 수납하지 마십시오. 부상의 원인이 됩니다.
 - ⊘ 펜이나 커터칼 등 끝이 예리한 물건을 위로 향하게 수납하지 마십시오. 부상의 원인이 됩니다.
- POINT**
예리한 물건은 뚜껑이나 케이스를 사용하거나, 아래쪽을 향해 수납해 주십시오.

주의

- ⊘ 포함된 스티커 이외의 것을 붙이거나 색칠하지 마십시오. 파손 및 부상의 원인이 됩니다.
- ⊘ 스티커 제거제를 사용하지 마십시오. 파손에 의한 부상의 원인이 됩니다.

경고

- ⊘ 장기간 사용하지 않을 때는 전원 플러그를 뽑으십시오. AC 어댑터에 먼지가 쌓여 발화의 원인이 됩니다.
- ⊘ 제품 틈새를 금속이나 가연물을 사용해 청소하지 마십시오. 내부에 남아 있을 경우 화재의 원인이 됩니다.

주의

- ⊘ 알코올류와 벤진 등을 사용하지 마십시오. 본체 파손에 의한 부상의 원인이 됩니다.

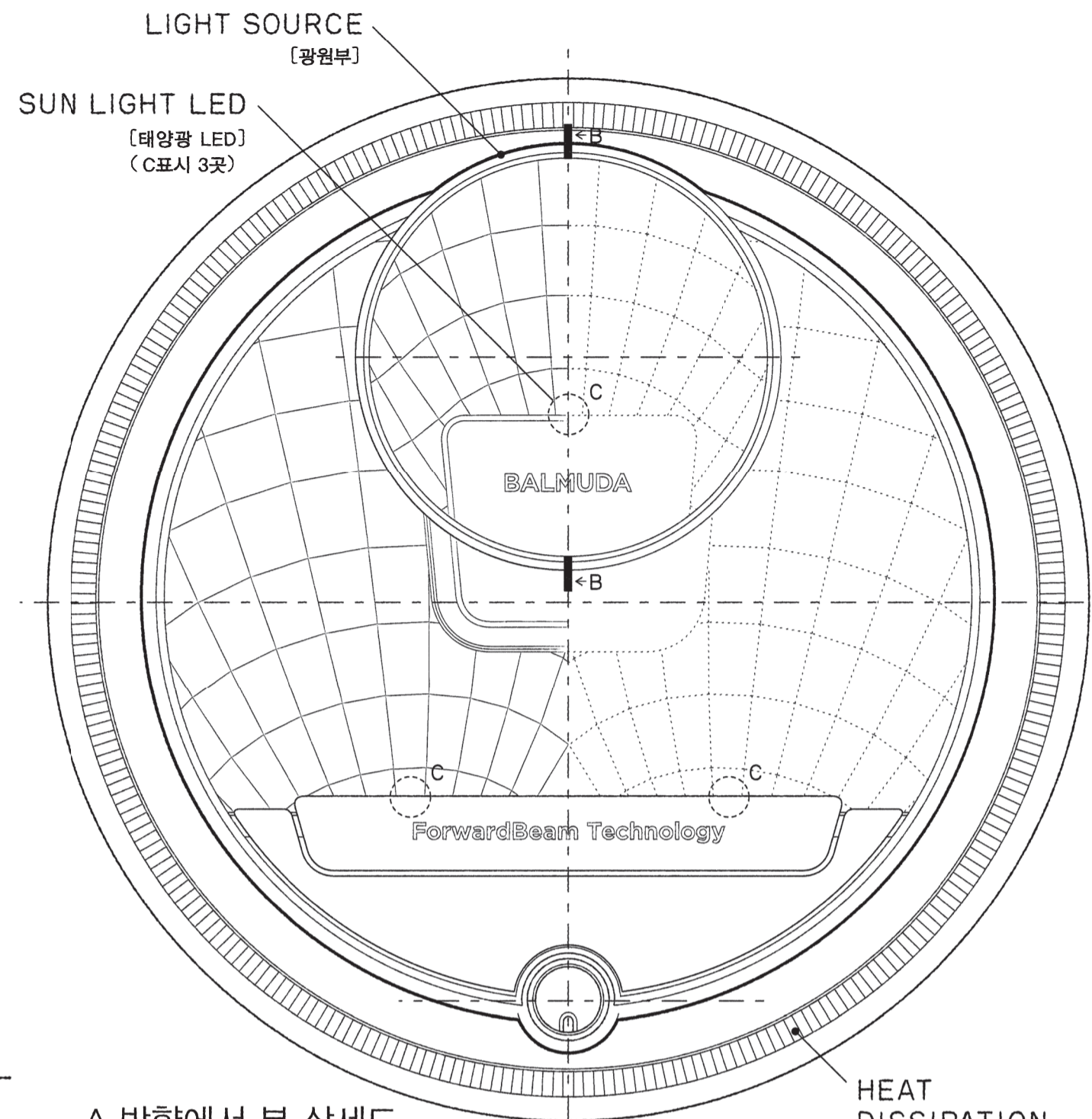

A 방향에서 본 상세도

FORWARD BEAM TECHNOLOGY

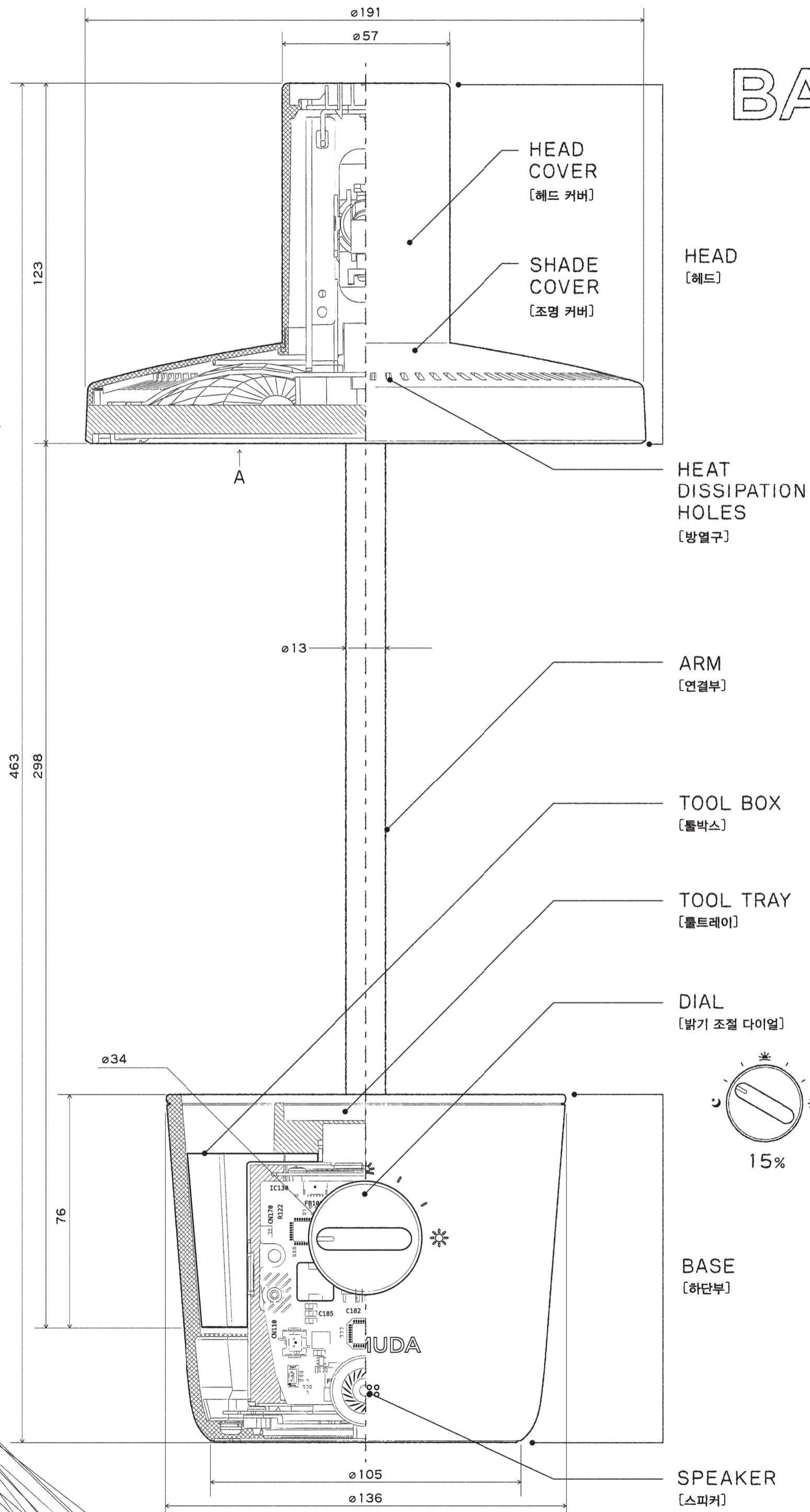
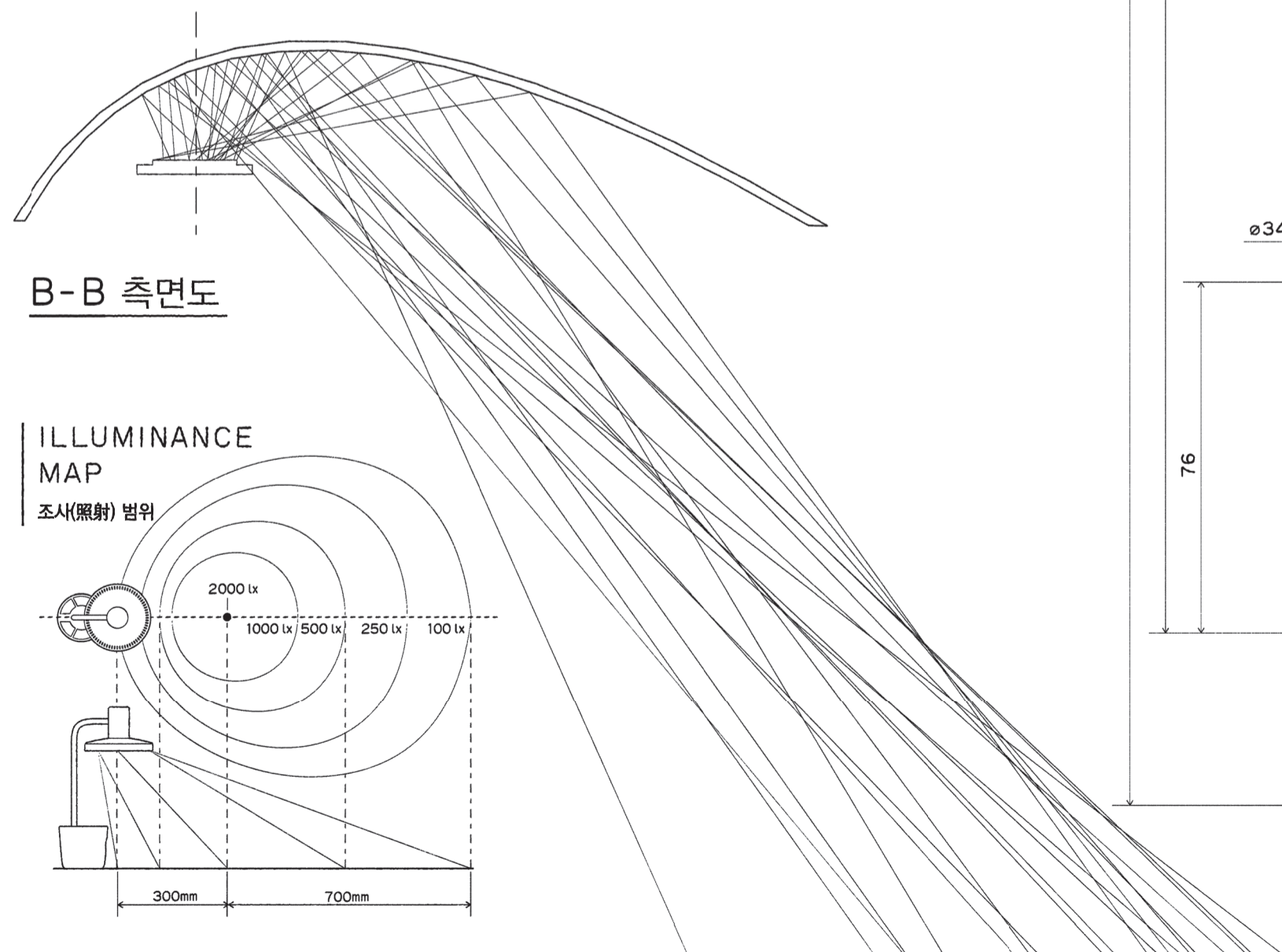

BALMUDA The Light

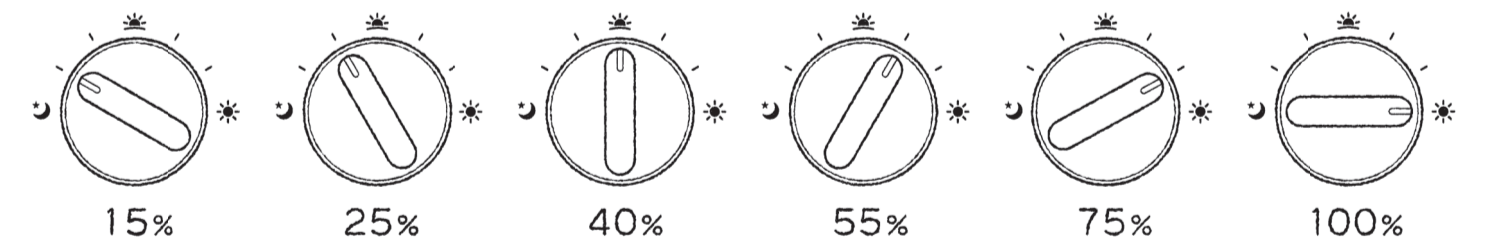
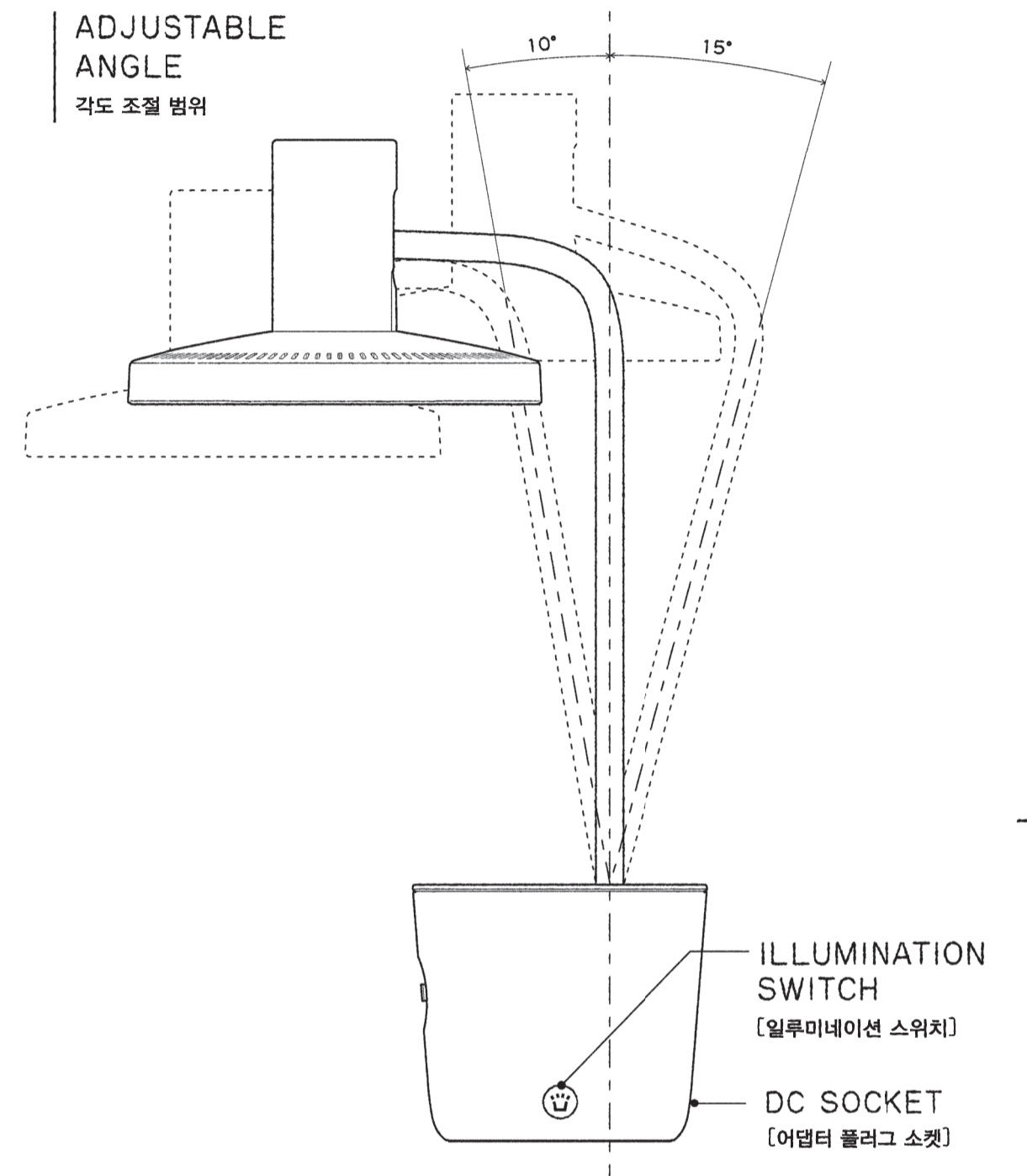

PRODUCT SPECIFICATION 제품 사양

제품명 BALMUDA The Light	모델명 L03B 시리즈
본체 치수(표준 자세) 가로 191mm, 세로 264mm, 높이 463mm	본체 무게 약 3.2kg
전압 DC 12V	작동 온도 범위 5~35°C
소비 전력 최대 점등 시: 14W 소등 시: 최대 0.1W	광원 LED 3등
평균 연색 평가 지수 (자연광 재현 지수) 연색 평가 지수 Ra97 이상	광원 수명 40,000시간(초기의 70% 밝기)
밝기 조절 단계 6단계(15~100%)	용도 가정용 실내용 학습·독서용

부품명 AC 어댑터	정격 입력 전압 AC 220V	정격 주파수 50/60Hz	정격 출력 전압 DC 12V	정격 출력 전류 1.5A	코드 길이 약 1.8m
---------------	---------------------	-------------------	--------------------	------------------	-----------------