

보증서

모델: EGF-P120	구매일	년	월	일	* 고객
보증 기간: 구매일로부터 1년 (Battery Pack · Dock)					이름
* 판매점 이름/주소/전화					주소
					전화

이 보증서는 보증서에 기재된 내용에 관하여 무상수리를 약속하는 것입니다.

구입일로부터 보증기간 동안에 사용설명서, 본체 표시내용, 그 외 주의사항에 따라 정상적으로 사용하다 발생하는 고장의 경우, 이 보증서에 기재된 내용에 따라 당사가 무상수리를 해드립니다.

제품과 이 보증서를 지참하여 제시하신 후 발뮤다 고객 상담실 또는 구매하신 판매점에 수리를 의뢰하시길 바랍니다. 그리고 수리의 경우, 당사의 품질기준에 적합한 재사용 부품을 사용할 수도 있습니다.

1) 보증기간 내에도 다음 사항에 대해서는 유상수리가 적용됩니다.

- a) 사용상의 잘못, 또는 개조나 임의의 수리로 인한 고장 및 손상, 그리고 당사가 인증한 서비스 센터가 아닌 곳에서 수리를 한 경우.
- b) 구매하신 후 설치 장소로 이동 중 떨어뜨림, 이사, 수송 등에 의한 제품의 고장 및 손상.
- c) 화재, 지진, 수해, 번개, 기타 천재지변 및 공해와 이상전압 또는 기타 외부 요인에 의한 고장 및 손상.
- d) 차량, 선박에 탑재하거나 극단적인 고온, 저온, 다습, 먼지가 많은 장소 등 열악한 환경에서 사용하다 발생한 고장이나 파손 및 곰팡이나 녹이 발생한 경우.
- e) 일반 가정 외(예를 들면 사무실 등)에서의 사용으로 인한 고장 및 손상.
- f) 보증서를 제시하지 않는 경우.
- g) 본 제품의 구매를 증명할 수 있는 영수증 등 증명서가 없고, 보증서에 구매 일자 및 고객 성명, 판매점 이름의 기재가 없거나 기재 내용을 수정한 경우.
- h) 필터, 배터리 등 소모품의 경우, (다만, 재질 또는 제조상의 하자에 의해 발생한 고장의 경우는 무상수리에 해당됩니다.)
- i) 사용설명서에 기재된 내용 이외의 사용 방법, 실외에서의 사용이나 상식의 범위에서 벗어난 사용 및 보관의 경우.
- j) 물에 빠뜨리거나, 알코올이나 다른 액체, 기체에 노출시키거나 모래나 진흙이 들어가거나 물리적인 충격이나 압력에 의한 고장이나 손상.
- k) 표면 손상의 경우(스크래치, 굴곡 등을 포함합니다)

2) 소모품 및 부속품의 결함은 반품의 대상이 되지 않습니다. 3) 고장 상태에 따라 수리 대신 제품을 교환해드릴 수도 있습니다.

4) 보증기간 내 제품을 발뮤다 서비스센터로 배송한 경우 배송비는 당사가 부담하며, 출장 수리를 한 경우의 출장비는 고객이 부담합니다. 5) 본 보증서는 한국에서만 유효합니다.

6) 고장으로 인해 구매하신 제품을 사용하지 못해 발생한 피해에 대해서는 보상하지 않습니다. 7) 본 보증서는 재 발행되지 않으므로 분실하지 않도록 잘 보관해 주시기 바랍니다.

8) 본 보증서 내용은 제3자가 제공하는 보증 연장 프로그램에 적용되지 않습니다.

이 보증은 규정된 기간과 조건에 대해 무상수리를 보증합니다. 이 보증은 고객의 법적 권리를 보증 발행인이나 다른 대리인으로 제한하지 않습니다.

BALMUDA Inc.

(주)한국리모텍 서울특별시 용산구 원효로 138 청진빌딩 13층

Limotech

관리용 코드



Rev1.2

BALMUDA

Battery&Dock

EGF-P120 Instruction Manual



한국 국내 전용

해외에서는 사용하지할 수 없습니다. 해외 사용 시 보증과 수리가 불가합니다.

FOR USE IN KOREA ONLY
WARRANTY VOID IF USED OUTSIDE KOREA

중요

「Battery & Dock」을 구매해 주셔서 대단히 감사합니다.
사용하시기 전에 반드시 사용 설명서, 또는 사용 설명서의
「안전을 위한 주의사항(1)」을 읽어주시기 바랍니다.

또한 각 페이지에 「!」 표시와 함께 기재되어 있는 내용은 반드시 지켜주시시오.

제품 구성 ()안은 수량입니다.



Battery Pack (1)
EGF-P220

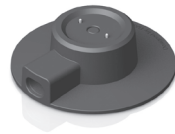

Dock (1)
EGF-P310



사용 설명서 및 보증서 (1)

본 제품에는 별도의 AC 어댑터가 포함되어 있지 않습니다.



사용 시에는 반드시 본 제품을 장착할 해당 발뮤다 제품에付属된 전용 AC 어댑터를 사용해 주십시오.
다른 AC 어댑터를 사용하면 고장의 원인이 됩니다.

1

안전을 위한 주의 사항

반드시 지켜주십시오.

제품을 사용하기 전에 「안전을 위한 주의사항」을 자세히 읽어보셔서 제품을 올바르게 사용할 수 있도록 해 주십시오. 사용 설명서에 기재된 주의사항은 제품을 안전하고 올바르게 사용하여 고객과 다른 사람들에게 끼칠 수 있는 부상이나 손해를 미연에 방지하기 위한 것입니다.

표시의 설명

 **경고** 「사망 또는 중상을 입을 수 있는 가능성이 있는 내용」을 표시합니다.



 **주의** 「경상을 입을 가능성과 주택 및 재산 등의 손실이 발생할 수 있는 가능성이 있는 내용」을 표시합니다.

그림 기호의 설명

 하면 안되는 내용을 나타냅니다.

 해야 하는 내용을 나타냅니다.

경고

 전자레인지나 고압 용기에 넣지 마십시오.
발열, 파열, 발화의 원인이 됩니다.

 못을 박거나 망치로 두드리거나 발로 밟지 마십시오.
감전, 발열, 파열, 발화의 원인이 됩니다.

 분해, 개조하지 마십시오.
액체 누출, 감전, 발열, 파열, 발화의 원인이 됩니다.

 불 속에 넣거나 가열하지 마십시오.
발열, 파열, 발화의 원인이 됩니다.

 스토브 등의 열원 옆에 방치하지 마십시오.
발열, 파열, 발화의 원인이 됩니다.

 화기 근처에서 충전하지 마십시오.
보호 기능이 손상되어 발열, 파열, 발화의 원인이 됩니다.

 강한 충격을 가하거나 내던지지 마십시오.
발열, 파열, 발화의 원인이 됩니다.

 젖은 손으로 사용하지 마십시오.
물, 바닷물, 주스, 기타 액체 등으로 적시지 마십시오.
감전, 발열, 파열, 발화의 원인이 됩니다.

 Battery Pack을 사용, 충전, 보관할 때 이상한 냄새, 발열, 변색, 변형, 그 밖에 지금까지와는 다른 상태가 관찰된 경우 사용하지 마십시오.
발열, 파열, 발화, 감전의 원인이 됩니다.

 금속 단자부를 금속 등과 접촉시키지 마십시오.
또한, 금속제 목걸이나 머리핀 등과 함께 들고 운반하거나 보관하지 마십시오.
발열, 파열, 발화의 원인이 됩니다.

 금속 단자부에 직접 납땜하지 마십시오.
열에 의해 절연물이 녹거나 가스 배출 밸브나 보호 기능이 손상되어 발열, 파열, 발화의 원인이 됩니다.

 바닥이 고르지 못한 곳이나, 섬모가 긴 카펫과 같이 불안정한 장소에서 사용하지 않아주십시오. Dock와 GreenFan S의 접촉이 불안정하게 되어 발열의 원인이 됩니다.

⚠ 경고

! 어린 아이와 보호가 필요한 분들이 사용하지 않도록 주의하십시오. 영유아의 손이 닿지 않는 곳에서 사용, 충전, 보관하십시오. 부주의한 사용에는 위험이 따릅니다.

! 이 제품은 해당 발뮤다 제품 전용입니다. 반드시 해당 발뮤다 제품에만 사용하시고 당사에서 지정한 충전 조건을 엄수해 주십시오. 기타 충전 조건(지정 이외의 온도, 지정 이외의 높은 전압 및 큰 전류, 개조한 충전기 등)으로 충전하면 발열, 파열, 발화를 일으킬 위험이 있어 부상을 입거나 파손될 우려가 있습니다.

! 구입 시에는 제품이 충분히 충전된 상태가 아닙니다. 처음 사용할 때는 반드시 충전한 후 사용하십시오. 또한, 이 제품은 사용하지 않는 상태에서도 방전됩니다. 장기간 사용하지 않았다면 충전한 후에 사용하십시오.

! 충전 시 정해진 충전 시간이 지나도 충전이 완료되지 않는 경우는 충전을 중지하십시오. 그대로 사용하면 발열, 파열, 발화의 원인이 됩니다.

! 애완동물이 있는 방에서의 사용은 최대한 피하십시오. 사고나 화재를 일으킬 위험이 있으므로, 애완동물이 함께 있는 방에서 사용할 때는 주의 깊게 감시하면서 사용하십시오.

! 액체가 누출된 경우는 누출된 액체가 피부나 눈에 닿지 않도록 주의하십시오. 피부에 닿으면 염증을 일으킬 수 있습니다. 소량의 비누와 다량의 물로 씻어내십시오. 눈에 들어가면 눈에 염증을 일으킬 수 있습니다. 즉시 눈을 물로 씻어내십시오. 그리고 나서 반드시 의사의 진찰을 받으십시오. 들이마시면 호흡기에 염증을 일으킬 수 있습니다. 즉시 의사의 진찰을 받으십시오.

! 습기나 먼지가 적은 장소에서 사용, 충전, 보관하십시오. 발열, 발화, 감전의 원인이 됩니다.

! 운반 시에는 떨어지거나 금속 단자부가 합선되지 않도록 잘 포장하십시오. 발열, 파열, 발화의 원인이 됩니다.

! Battery Pack을 폐기할 때는 금속 단자부를 비닐 테이프 등으로 막아 반드시 절연하십시오. 합선으로 인해 발화, 발연의 원인이 됩니다.

⚠ 주의

⊘ AC 어댑터의 케이블이 손상되었거나 단자를 꽂을 때 헐거운 느낌이 든다면 사용하지 마십시오. 발화, 감전의 원인이 됩니다.

⊘ 떨어지기 쉬운 장소에 두거나 물건을 얹지 마십시오. 고장, 파손, 부상의 원인이 됩니다.

⊘ 위험 방지를 위해 보호 기능이 내장되어 있습니다. 보호 기능에 손상을 줄 가능성이 있는 정전기 발생 장소에서 사용, 충전, 보관하지 마십시오. 발열, 파열, 발화의 원인이 됩니다.

! 10°C ~ 35°C 이외의 장소에서 사용하지 마십시오. 액체 누출, 발열, 파열, 발화의 원인이 됩니다.

! 직사광선이 닿는 장소 등 온도가 높아지기 쉬운 장소에 방치하지 마십시오. 변형, 변색, 액체 누출의 원인이 됩니다.

! AC 어댑터 플러그는 Dock에 끝까지 밀어 넣어 정확하게 연결하십시오. 제대로 연결되지 않으면 발화, 감전의 원인이 됩니다.

! Battery Pack을 장기간 사용하지 않는 경우는 GreenFan S에서 분리하여 습기가 적은 장소에 보관하십시오. 발열, 발화, 감전의 원인이 됩니다.

! Battery Pack 및 Dock을 GreenFan S와 연결할 때는 천천히 확실하게 연결하십시오. 무리하게 꽂으면 파손, 발열, 발화, 감전의 원인이 됩니다.

! Dock에서 AC 어댑터 플러그를 분리할 때에는 반드시 플러그를 잡고 분리하십시오. 전원 코드를 잡아당기거나 구부리면 단선 등의 원인이 됩니다.

! Battery Pack을 장착할 때는 반드시 Lock을 하십시오. Battery Pack이 떨어져 부상의 원인이 됩니다.

! Battery Pack을 분리할 때는 반드시 전원을 끄십시오. 부상의 원인이 됩니다.

! 청소나 점검할 때는 반드시 Battery Pack을 분리하고 AC 어댑터를 콘센트에서 빼 놓은 상태에서 작업하십시오. 부상의 원인이 됩니다.

! Dock에 쌓인 먼지 등은 마른 천을 사용하여 정기적으로 닦아내십시오. 유기용제 등은 사용하지 마십시오. 먼지나 습기 등으로 절연 불량이 발생하여 발열, 발화의 원인이 됩니다.

2 무선 선풍기 • 무선 공기 순환기로 사용하기

해당 발뮤다 제품에 Battery & Dock을 장착하여 무선 선풍기 또는 무선 공기 순환기로 사용할 수 있습니다.

※ 2~5는 GreenFan S 에 함께 사용하는 경우의 사용법을 설명하고 있습니다. 다른 발뮤다 제품과 함께 제공된 설명서를 참조하십시오.

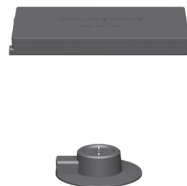

- ※ 작동 중에 Dock에서 분리하면 작동이 정지됩니다. 사용하실 때는 전원을 다시 켜십시오.
- ※ 섬모가 긴 카펫 위 등에서 사용하면 Dock과의 연결이 불안정하게 되어 작동이 정지하거나 충전되지 않을 수 있습니다.

중요

● GreenFan S 「EGF-1600」 이전 모델은 Battery Pack을 연결하여 무선 선풍기로 사용할 경우 풍량 전환은 「1~3」까지만 가능합니다.

3 Battery Pack 장착하기

1. Lock을 해제하고 배터리 커버를 벗긴다.

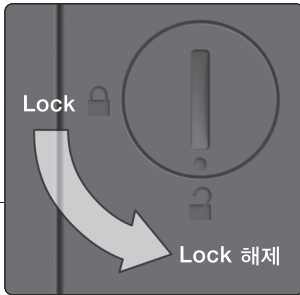
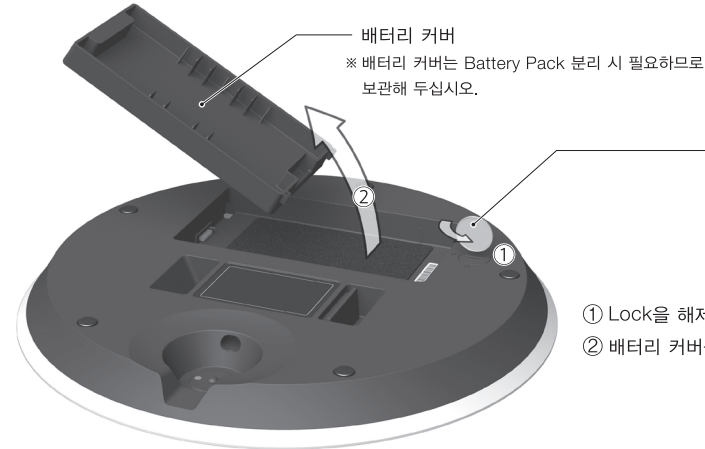

Lock을 해제할 때는 동전을 사용하십시오.

! 반드시 전원 플러그를 콘센트에서 분리한 상태에서 작업하십시오.

2. Battery Pack을 장착한다.

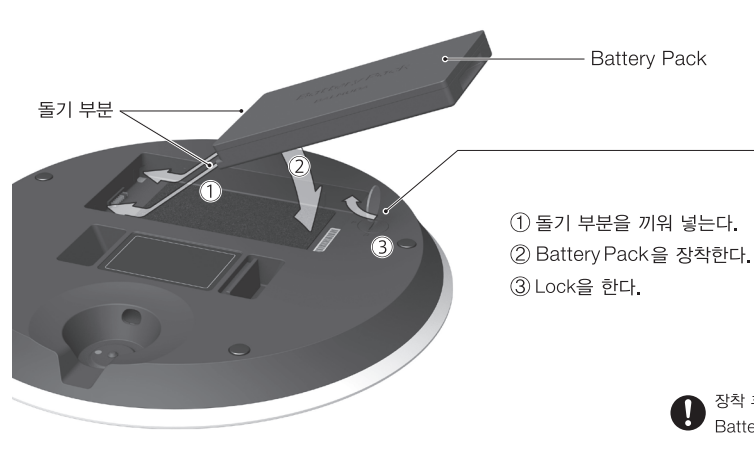

Lock을 할 때는 동전을 사용하십시오.

! 장착 후에는 반드시 Lock을 하십시오.
Battery Pack이 떨어져 고장이나 부상의 원인이 됩니다.

4 Battery Pack 충전하기

1. Dock에 AC 어댑터 플러그를 연결한다.

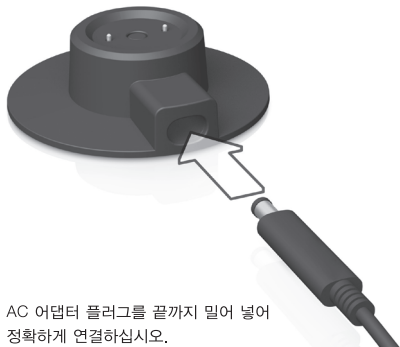

2. AC 어댑터를 콘센트에 연결한다.

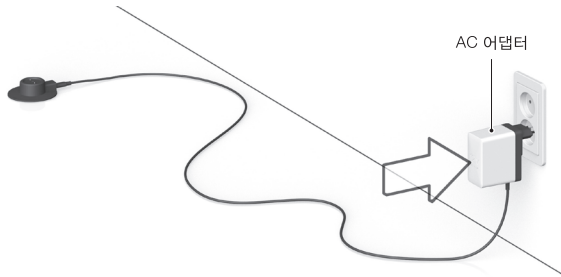

3. GreenFanS와 Dock을 연결한다.

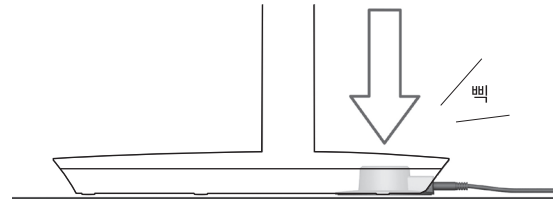

- ※ 정상적으로 연결되면 「뽁」하는 전자음이 울립니다.
- ※ GreenFan S와 Dock을 연결할 때는 취급에 주의하면서 평평한 장소에서 작업하십시오.

중요

Battery Pack을 충전하려면 반드시 Dock과 연결해야 합니다. Dock을 사용하지 않고 AC 어댑터를 직접 GreenFan S에 연결하면 Battery Pack을 충전할 수 없습니다.

Battery Pack을 사용할 때는 본체 밑면의 배터리부가 다소 따뜻하게 느껴질 수 있습니다. 바닥의 재질에 따라서는 변색 및 변질될 수 있으므로, 선풍기 밑에 단열 시트를 깔고 사용하시거나 열에 의한 영향을 받지 않는 바닥 위에서 사용하십시오.

5 배터리 잔량 확인하기



작동 중에 본체의 전원 버튼을 2초 이상 길게 누르면 배터리 잔량을 확인할 수 있습니다.

※ 본체의 전원이 꺼진 상태에서는 배터리 잔량을 확인 할 수 없습니다.



배터리 잔량이 「1」 인 경우

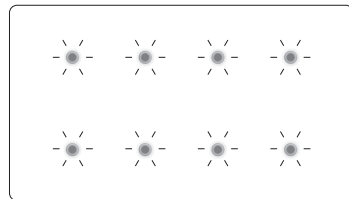

배터리 잔량이 「4」 인 경우

무선 작동 중의 LED 표시

Dock에 연결하여 사용하는 경우 「초록색 LED 및 흰색 LED」가 켜집니다. Dock에서 분리하여 무선 선풍기로 사용하는 경우 「초록색 LED」만 켜집니다.

충전 알림 기능

배터리 잔량이 얼마 남지 않게 되면 풍량 표시등이 깜빡이면서 전자음이 「삐빷 삐빷 삐빷」 3번 울립니다. GreenFan S를 Dock과 연결하여 Battery Pack을 충전하십시오.

Battery Pack 보관 방법

Battery Pack을 오래 사용하시려면 6개월에 한 번 간격으로 충전하십시오.

장기간 사용하지 않는 경우는 GreenFan S에서 Battery Pack을 분리해 놓으십시오.

보관 방법

※ 습기나 먼지가 적은 장소, 직사광선이 닿지 않는 서늘한 장소에 보관하십시오.

※ 금속제 목걸이나 머리핀 등과 함께 보관하지 마십시오. Battery Pack의 금속 단자부와 접촉하여 합선을 일으킬 우려가 있어 매우 위험합니다.

6 자주 하는 질문 아래의 대처 방법으로도 해결되지 않는 경우에는 사용을 중지한 후 발뮤다 고객 지원 센터(8)로 연락해 주십시오.

충전이 안된다.	【전원 플러그의 접촉 불량】 전원 플러그의 오염을 제거하거나, 다른 콘센트에 연결하십시오.
	【해당 발뮤다 제품 부속 AC 어댑터의 미사용】 반드시 해당 발뮤다 제품 에 부속된 AC 어댑터를 사용하십시오.
	【AC 어댑터 플러그와 Dock과의 접촉 불량】 AC 어댑터 플러그를 끝까지 밀어 정확하게 연결하십시오.
	【Dock의 미사용】 Battery Pack을 충전하려면 반드시 Dock과 연결해야 합니다. Dock을 사용하지 않고 AC 어댑터를 직접 해당 발뮤다 제품에 연결하면 Battery Pack을 충전할 수 없습니다.
충전이 안된다.	【제품 본체 와 Dock과의 접촉 불량】 Dock 단자부의 먼지나 이물질질을 제거하고 평평한 장소에서 사용하십시오.
	【무선으로 사용 중】 GreenFan S "EGF-1600" 이전 에 Battery Pack을 연결하여 무선 선풍기로 사용하는 경우 풍량 전환은 「1~3」까지만 가능합니다.
배터리 잔량이 바뀐다.	【GreenFan S의 사용 상황에 따라 변화】 GreenFan S의 풍량을 바꾸거나 Dock에서 빼고 꽂았을 때는 사용 상황에 따라 배터리 잔량이 달라질 수 있습니다. 배터리 잔량을 다시 확인하십시오.
제품의 사용 기간이 짧아졌다.	【Battery Pack의 수명】 충전해도 사용 가능 시간이 극단적으로 짧아졌다면 전지의 수명이 다한 것입니다(수명은 사용법에 따라 달라집니다).
	【Battery Pack의 이상】 이상이 발생한 경우는 발뮤다 고객 지원 센터로 문의하십시오.
제품에 전력이 공급되지 않는다.	【배터리 잔량이 없음】 제품 본체에 Battery Pack을 내장한 상태로 Dock에 연결하여 충전하십시오.
	【Battery Pack의 수명】 충전해도 사용 가능 시간이 극단적으로 짧아졌다면 전지의 수명이 다한 것입니다(수명은 사용법에 따라 달라집니다).
제품 본체의 표시등이 깜빡인다.	【Battery Pack의 보호 기능이 작동】 보호 기능의 작동으로 인한 예러 표시입니다. 제품 본체의 전원을 다시 켜십시오. 그래도 해결되지 않으면 Battery Pack을 GreenFan S에서 분리하고 발뮤다 고객 지원 센터로 문의하십시오.

7 제품 사양



Battery Pack	EGF-P220
내장 배터리	충전식 리튬 이온 폴리머 전지
배터리 용량	4500mAh 7.4V (33.3Wh)
입력	DC12V=3A
출력	DC12V=1.3A
충전 시간	약 8시간
보호 기능	과충전, 과전류, 과방전 방지 제어, 출력 합선 보호 0V 전지 충전 금지 제어, 충전 시 온도 제어
사용 온도 범위	10℃~35℃
충전 횟수	약 500회(사용 상황에 따라 변동)
외형 치수	W164×D17.5×H86 (mm)
무게	약 270g

※ 사양 및 외관은 개량으로 인해 예고 없이 변경될 수 있습니다.

Dock	EGF-P310
입력	DC12V=3A
출력	DC12V=3A
외형 치수	φ80×H23.5 (mm)
무게	약 40g

충전식 전지의 재활용에 협력합니다.

다 사용한 충전식 전지는 귀중한 자원입니다. 재사용이 가능하므로 폐기하지 마십시오. 더 이상 사용하지 않게 된 본 제품은 테이프 등으로 금속 단자부를 막은 후 분리수거함에 버려 주십시오.

 일반 가정용 쓰레기로 버리지 마십시오. 발화, 발연의 원인이 됩니다.

고객 상담실(사용 방법, 관리 방법, A/S 상담 등)

■ 발뮤다 고객 상담실 / 상담시간 : 평일 9:00 ~ 17:00 (토, 일, 공휴일 제외)

02-710-4100

(주)한국리모텍 서울특별시 용산구 원효로 138 청진빌딩 13층

■ 인터넷 문의

<http://www.balmuda.co.kr/support/>

사용하시는 제품의 제품명(본체 뒷면에 표시)을 확인 후 연락

하시면 더욱 빠른 안내를 받으실 수 있습니다.

보증 및 애프터 서비스

수리, 취급 및 유지보수에 대한 자세한 내용이나 다른 질문이 있으시면, 발뮤다 고객 상담실에 문의하십시오.

- 1) 보증서에 반드시 「구입 연월일」과 「판매점 확인」등의 소정 사항이 기재되어 있는지 확인하시기 바랍니다.
- 2) 보증 기간은 구입일로부터 1년입니다. 제품 수리가 필요하신 경우 발뮤다 고객 상담실에 문의하십시오.
제품은 보증서에 규정된 조건에 따라 수리됩니다.
- 3) 보증 기간이 만료된 후에 제품 수리가 필요하신 경우, 발뮤다 고객 상담실에 문의하십시오.
수리를 통해 제품의 기능이 복원 가능한 경우, 귀하의 요청에 따라 저희가 제품을 유상으로 수리해 드립니다.
- 4) 오작동 시에 귀하가 직접 제품을 분해하거나 수리하려는 시도는 매우 위험합니다.
절대로 직접 제품을 분해하거나 수리하려고 시도하지 마십시오.

고객 개인정보

취급에 대해

- 1) 발뮤다 주식회사(이하「회사」)는 질문 답변과 수리 요청 또는 확인 용도를 위해 귀하의 개인 정보를 사용할 수 있으며, 이러한 상세 내용을 기록할 수도 있습니다.
- 2) 회사는 다음과 같은 경우 이외에는 개인 정보를 제3자와 공유하지 않습니다.
 - a) 수리 또는 기타 확인 작업이 제3자에게 맡겨진 경우
 - b) 법률로 요구되는 경우
- 3) 개인 정보 처리에 대한 질문이 있으시면 발뮤다 고객 상담실에 문의하시기 바랍니다.